

EENVOUDIGE START

BESCHRIJVING VAN HET PRODUCT

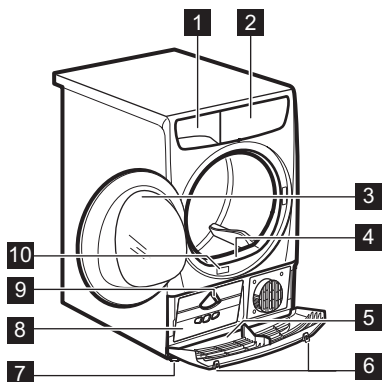

- 1 Waterreservoir
- 2 Bedieningspaneel
- 3 Deur van het apparaat
- 4 Primaire filter
- 5 Bodemdeksel met luchtopeningen



WAARSCHUWING! Plaats geen voorwerpen op de bodemdeksel

- 6 Knoppen om de bodemdeksel te openen
- 7 Verstelbare pootjes
- 8 Deur van de warmtewisselaar
- 9 Knop om de warmtewisselaar deur te vergrendelen
- 10 Typeplaatje



Om de was makkelijker te laden en voor eenvoudigere installatie is de deur omkeerbaar. (zie de afzonderlijke folder).

BEDIENINGSPANEEL

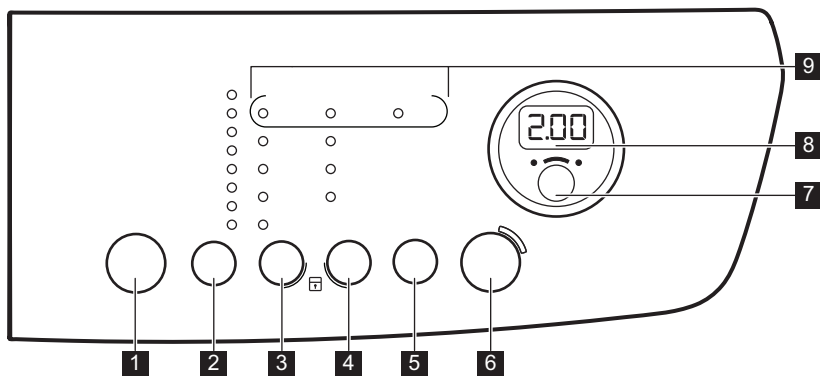

1 Aan-/Uittoets

2 Programma-tiptoets **P**

3 Droogteselectie tiptoets





4 Tiptoets selectie antikreuk

- 5 Tijd tiptoets 
- 6 Start/Pauze tiptoets 
- 7 Startuitstel tiptoets 
- 8 Weergave
- 9 Indicatielampjes

















Druk op de tiptoetsen met uw vinger aan in het gebied met het symbool of de naam van de optie. Draag geen handschoenen bij het aanraken van het bedieningspaneel. Zorg dat het bedieningspaneel altijd schoon en droog is.

Indicatielampjes

Indicatielampjes	Beschrijving
	Tijd
	Kinderbeveiliging
	Condensator (Condenser)
	Waterreservoir
	Filter
2.00	Programmaduur
10' - 2.00	Duur droogtijd
60' - 20h	Duur van startuitstel

PROGRAMMATABEL

Programma's	Type lading	Lading (max.) ¹⁾ / Textielmarkering
 ²⁾ Katoen Eco	Cyclus die gebruikt moet worden om katoen klaar voor de linnenkast te maken, met maximale energiebesparing.	8kg/  
Katoen	Cyclus gedefinieerd om alle soorten katoen te doen en ze klaar voor bewaren te maken (droog voor de linnenkast).	8kg/  
Synthetica	Droogniveau:  Extra Droog,  Kastdroog,  Strijk-droog	3,5kg/   
Mix	Katoenen en synthetische weefsels. Programma voor lage temperaturen. Zacht programma met warme lucht.	3kg/   

Programma's	Type lading	Lading (max.) ¹⁾ / Textielmarkering
Strijkvrij+	Weefsels die gemakkelijk te onderhouden zijn en die minimaal gestreken dienen te worden. De droogresultaten kunnen per weefsel verschillen. Schud de dingen goed door elkaar voordat u ze in de machine stopt. Als het programma voltooid is, verwijdert u de dingen en gebruikt u er een hanger voor.	1 kg (of 5 overhemden) / ☺ ☺☺
Dekbed	Enkele of dubbele dekbedden en kussens (met veren, onder of synthetische vullingen).	3kg / ☺☺☺
Opfrissen	Om textiel fris te maken die lang in de kast gelegen hebben.	1kg
Tijd	Met dit programma kunt u de optie Tijd gebruiken en de duur van het programma instellen.	8kg / ☺☺☺





1) Het maximale gewicht verwijst naar droge kledingstukken.

2) Het  Katoen Kastdroog ECO programma is het "standaard katoen-programma" volgens Commissieverordening EU Nr. 392/2012. Het is geschikt voor het drogen van normaal nat katoenen wasgoed en het is het meest efficiënte programma in termen van energieverbruik voor het drogen van vochtig katoenen wasgoed.

OPTIES

DROOGTEGRAAD

Deze functie helpt het wasgoed beter te drogen. Er zijn 4 mogelijke selecties:

-  Extra Droog
-  Sterkdroog (alleen voor katoen)
-  Kastdroog
-  Strijkdroog

ANTI-KREUK 90'

Verlengt de anti-kreukfase met 60 minuten na afloop van de droogcyclus. Deze functie vermindert kreukels. Tijdens de anti-kreukfase mag het wasgoed worden uitgenomen.

ANTI-KREUK 60'

Verlengt de standaard anti-kreukfase (30 minuten) met 30 minuten aan het einde van de droogcyclus. Deze functie voorkomt dat het wasgoed kreukt. Het

wasgoed kan tijdens de anti-kreukfase uit de machine gehaald worden.

ANTI-KREUK 30'

Anti-kreukfase (30 minuten) op het einde van de droogcyclus. Deze functie voorkomt dat het wasgoed kreukt. Het wasgoed kan tijdens de anti-kreukfase uit de machine gehaald worden.

TIJD

Deze optie is alleen van toepassing op het Tijd programma. U kunt de duur van het programma instellen tussen 10 minuten en 2 uur. De instelling van de duur heeft betrekking op de hoeveelheid wasgoed in het apparaat.



Wij adviseren de duur bij kleinere hoeveelheden wasgoed of bij slechts één kledingstuk kort te houden.

OPTIETABEL

Programma's	☀				⌚			☺
	☀	☀	☀	☀	Anti-kreuk 90'	Anti-kreuk 60'	Anti-kreuk 30'	
 Eco Katoen			■		■	■	■	
Katoen	■	■	■	■	■	■	■	
Synthetica	■		■	■	■	■	■	
Mix			■		■	■	■	
Strijkvrij+				■	■	■	■	
Dekbed			■					
Opfrissen					■	■	■	
Tijd					■	■	■	■

INSTELLINGEN

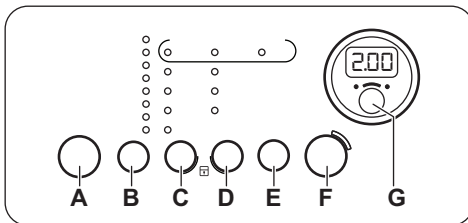

- A. Aan-/Uittoets 
- B. Programma-tiptoets **P**
- C. Droogteselectie tiptoets 
- D. Tiptoets selectie antikreuk 
- E. Tijd tiptoets 
- F. Start/Pauze tiptoets 
- G. Startuitstel tiptoets 

KINDERSLOTFUNCTIE

Deze optie voorkomt dat kinderen met het apparaat spelen terwijl een programma in werking is. De programmaknop en de tiptoetsen zijn vergrendeld. Alleen de aan/uit-toets is ontgrendeld.

De kinderslooptie inschakelen:

1. Druk op de aan-/uittoets om het apparaat te activeren.
2. Wacht ongeveer 8 seconden.
3. De tiptoetsen (C) en (D) tegelijkertijd ingedrukt houden. Het indicatielampje kinderslot gaat branden:

Het indicatielampje kinderslot gaat branden:



U kunt het kinderslot tijdens een programma uitschakelen. Houd dezelfde tiptoetsen ingedrukt totdat het lampje voor het kinderslot uit gaat.

ZOEMER AAN/UIT

Voor het deactiveren of activeren van de geluidssignalen drukt u twee seconden lang op de toetsen (B) en (C) gelijktijdig ingedrukt.

AFSTELLING VAN DE RESTERENDE VOCHTGRAAD VAN HET WASGOED

Het wijzigen van de standaardgraad van het restvocht van het wasgoed:

1. Druk op de aan/uit-toets om het apparaat te activeren.
2. Wacht ongeveer 8 seconden.
3. Houd (B) en (D) tegelijkertijd ingedrukt. Eén van deze lampjes gaat branden:

- [0] maximum droge wasgoed
 - [0=] droger wasgoed
 - [0E] het standaard droge wasgoed
4. Blijf op de toets (F) drukken totdat het indicatielampje van het correcte niveau aan gaat.

5. Houd de toetsen (B) en (D) gedurende ongeveer 2 seconden tegelijk ingedrukt om de aanpassing te bevestigen.

VOORDAT U HET APPARAAT VOOR DE EERSTE KEER GEBRUIKT

Voordat u het apparaat gebruikt om items te drogen:

- Maak de trommel van de droogautomaat schoon met een vochtige doek.
- Start een programma van 1 uur met nat wasgoed.



Aan het begin van de droogcyclus (eerste 3 - 5 min.) kan het geluidsniveau iets hoger liggen. Dit komt door het opstarten van de compressor. Dit is een normaal verschijnsel in apparaten die door een compressor worden aangedreven, zoals koelkasten en diepvriezers.

ONGEWONE GEUR

Het apparaat is goed verpakt.

Na het uitpakken van het product kunt u een ongewone geur waarnemen. Dit is normaal voor gloednieuwe producten.

Het apparaat is opgebouwd uit verschillende soorten materiaal die samen een ongewone geur kunnen genereren.

In de loop van het gebruik verdwijnt na enkele droogcycli geleidelijk de ongebruikelijke geur.

GELUIDEN



Tijdens de droogcyclus kunnen op verschillende tijdstippen verschillende geluiden worden gehoord. Het zijn volkomen normale bedrijfsgeluiden.

Werkende compressor.

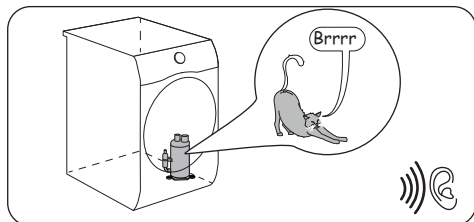

Draaitrommel.

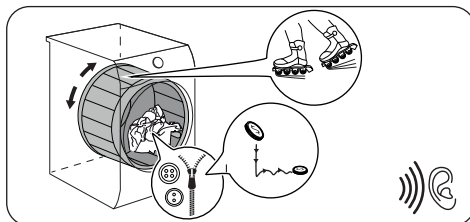

Werkende ventilators.

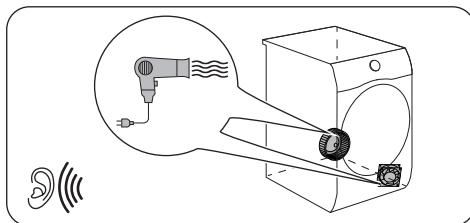

Werkende pomp en het overbrengen van condens naar de tank.

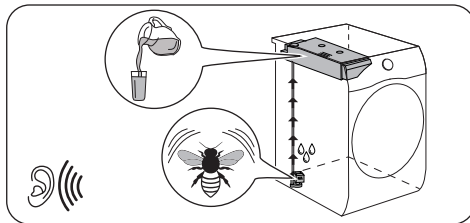

DAGELIJKS GEBRUIK

EEN PROGRAMMA STARTEN ZONDER EEN UITGESTELDE START



LET OP! Zorg bij het sluiten van de deur dat het wasgoed niet tussen de deur van het apparaat en de rubber pakking terecht komt.

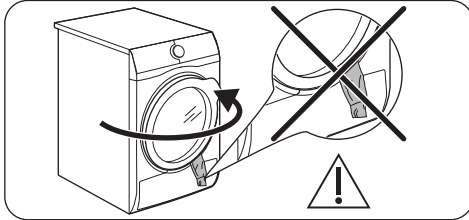

1. Bereid het wasgoed voor en plaats de kledingstukken in het apparaat.
2. Druk op de aan-/uittoets om het apparaat te activeren.
3. Stel het correcte programma en de gewenste opties voor dit type wasgoed in.

Op het display wordt de programmaduur weergegeven.



De werkelijke droogtijd hangt af van het type van de lading (hoeveelheid en samenstelling), de kamertemperatuur en de vochtigheid van uw wasgoed na het centrifugeren.

4. Druk op de Start/Pauze-tiptoets. Het programma wordt gestart.

STARTUITSTEL VAN EEN PROGRAMMA

1. Stel het correcte programma en de gewenste opties voor dit type wasgoed in.
2. Blijf op de startuitsteltoets drukken totdat de tijd die u wilt instellen, op het display wordt weergegeven.



U kunt de start van een programma uitstellen tussen 60 minuten en 20 uur.

3. Druk op de Start/Pauze-aanraaktoets. Het aftellen van de uitgestelde start wordt op het display weergegeven.

Als het aftelproces voltooid is, wordt het programma gestart.

EEN PROGRAMMA WIJZIGEN

1. Druk op de aan/uit-toets om het apparaat uit te schakelen.
2. Druk op de aan-/uittoets om het apparaat te activeren.
3. Stel het programma in.

STAND-BYFUNCTIE

Om het energieverbruik te verlagen, schakelt deze functie het apparaat automatisch uit:

- Als na 5 minuten geen programma start.
- 5 minuten na afloop van het wasprogramma.

AAN HET EINDE VAN HET PROGRAMMA

Als het programma is voltooid:



- Is met tussenpozen een geluidssignaal te horen
- Het indicatielampje  knippert.
- De indicatielampjes  Filters en  Reservoir gaan aan.
- Het Start/Pauze-lampje brandt.

Het apparaat blijft nog ongeveer 30 minuten in de anti-kreukbeveiligingfase werken.

In de anti-kreukbeveiligingfase worden de kreukels uit uw kleding gehaald.

U kunt het wasgoed uit de machine halen voordat deze fase is voltooid. Wij adviseren u voor de beste resultaten het wasgoed pas te verwijderen als de fase bijna of volledig is voltooid.

Na afloop van de anti-kreukbeveiligingfase:

- Het indicatielampje  brandt, maar knippert niet.
- De indicatielampjes  Filters en  Reservoir gaan aan.
- Start/Pauze-indicatielampje gaat uit.

1. Druk op de aan/uit-toets om het apparaat te deactiveren.
2. Open de deur van het apparaat.
3. Haal het wasgoed uit de trommel.
4. Sluit de deur van het apparaat.



Na afloop van een programma dient u altijd het filter schoon te maken en het waterreservoir te legen.

AANWIJZINGEN EN TIPS

WASGOED VOORBEREIDEN



Heel vaak worden de kleren na het wassen gekneed en hangen ze vast in elkaar.

Het drogen van gekneed en in elkaar hangende kleding is inefficiënt. Om te zorgen voor een goede luchtstroom en gelijkmatig drogen is het raadzaam om de kleding een voor een te schudden en in de wasdroger te laden.

Om een goed droogproces te garanderen:

- Sluit de ritsen.
- Sluit de drukknopjes van dekbedovertrekken.
- Droog geen losse bandjes of linten (bijvoorbeeld de koorden van een schort). Maak ze aan elkaar vast voordat u het programma start.
- Maak alle zakken leeg.
- Draai de kledingstukken met een katoenen voering binnenstebuiten. Het katoen moet aan de buitenkant zitten.

- Stel altijd het programma in dat geschikt is voor het soort wasgoed.
- Doe lichte en donkere kleuren niet samen.
- Gebruik een geschikt programma voor katoen, jersey en gebreide kleding om krimp te verminderen.
- Overschrijd de maximale lading niet die in het programmahoofdstuk wordt aangegeven of wordt getoond op het scherm.
- Droog alleen wasgoed dat geschikt is voor machinedrogen. Zie de wasvoorschriften op de kledingstukken.
- Droog grote en kleine items niet samen. Kleine items kunnen in de grote verstrikt raken en ongedroogd blijven.
- Schud de grote kleren en stoffen voordat u ze in de droger plaatst. Dat is om vochtige plaatsen in de stof na de droogcyclus te vermijden.

Wasvoorschrift	Omschrijving
	Wasgoed is geschikt voor machinedrogen.
	Wasgoed is geschikt voor machinedrogen op hogere temperaturen.
	Wasgoed is allen geschikt voor machinedrogen op lage temperaturen.
	Wasgoed is niet geschikt voor machinedrogen.

ONDERHOUD EN REINIGING

DE FILTER SCHOONMAKEN



LET OP! Vermijd het gebruik van water om de filter te reinigen. Gooi in plaats daarvan pluïsjes in de vuilnisbak (vermijd verspreiding van plastic vezels in water bij omgevingstemperatuur).



Om de beste droogprestaties te bereiken, reinigt u de filter regelmatig. Verstopte filters leiden tot langere cycli en een hoger energieverbruik. Reinig de filter met uw handen en indien nodig met een stofzuiger.

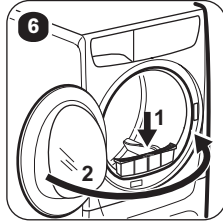
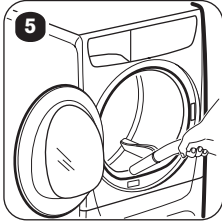
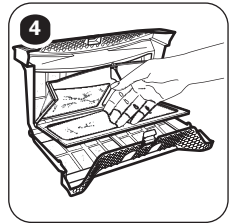
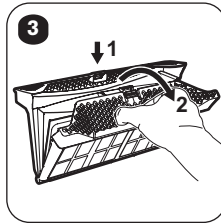
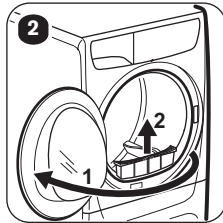
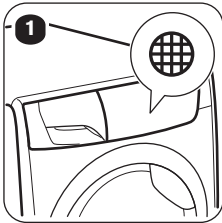

WATERRESERVOIR LEGEN

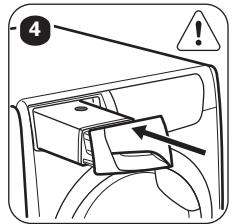
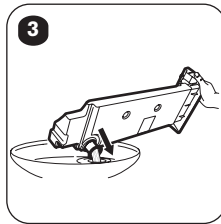
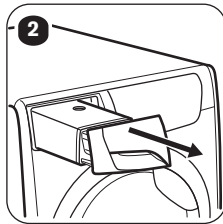
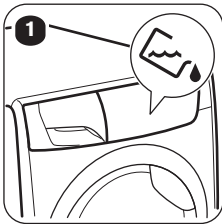

U kunt het water uit het waterreservoir gebruiken als alternatief voor gedistilleerd water (bijv. voor een stoomstrijkijzer). Verwijder voordat u het water gebruikt, eerst eventuele vuilrestjes met een filter.

REINIGING VAN DE CONDENSATOR

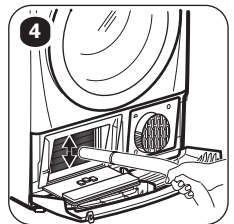
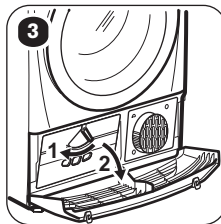
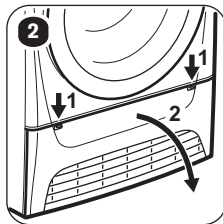
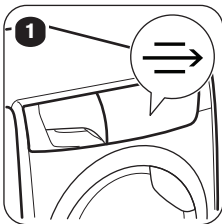

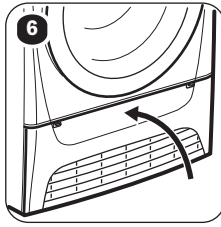
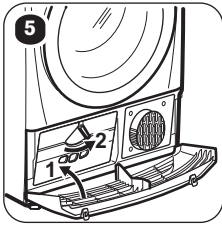

LET OP! Raak het metalen oppervlak niet met blote handen aan. Gevaar voor letsel. Draag veiligheidshandschoenen. Voorzichtig schoonmaken om het metalen oppervlak niet te beschadigen.

DE TROMMEL REINIGEN



WAARSCHUWING! Ontkoppel het apparaat voordat u het reinigt.

Gebruik een gewone zeepreiner om de binnenzijde van de trommel en de trommelhouders te reinigen. Droog het gereinigde oppervlak met een zachte doek.



LET OP! Gebruik geen schuurmiddelen of staalwol om de trommel schoon te maken.

HET BEDIENINGSPANEEL EN DE BEHUIZING REINIGEN

Gebruik een standaard zeepsop om het bedieningspaneel en de behuizing te reinigen. Gebruik een vochtige doek om te reinigen. Droog het gereinigde oppervlak met een zachte doek.



LET OP! Gebruik geen schoonmaakmiddelen voor meubels of schoonmaakmiddelen die roest kunnen veroorzaken.

DE LUCHTCIRCULATIESLEUVEN REINIGEN

Gebruik een stofzuiger om de pluisjes uit de luchtcirculatiesleuven te verwijderen.

PROBLEEMOPLOSSING

Probleem	Mogelijke oplossing
U kunt het apparaat niet activeren.	Controleer of de netstekker is aangesloten op het stopcontact.
	Controleer de zekering in de zekeringenkast (huisinstallatie).
Het programma start niet.	Druk op Start/Pauze.
	Controleer of de deur van het apparaat gesloten is.
De deur van het apparaat gaat niet dicht.	Zorg dat de filter op de juiste wijze is geïnstalleerd.
	Zorg dat het wasgoed niet tussen de deur van het apparaat en de rubber pakking terecht komt.
Het apparaat stopt tijdens de werking.	Controleer of het waterreservoir leeg is. Druk op Start/Pauze om het programma weer te starten.

Probleem	Mogelijke oplossing
	Lading is te klein. Vergroot de lading of gebruik programma Tijd.
De cyclustijd is te lang of het droogresultaat onvoldoende. ¹⁾	Verzeker u ervan dat het gewicht van het wasgoed geschikt is voor de duur van het programma.
	Zorg dat de filter schoon is.
	Het wasgoed is te nat. Centrifugeer het wasgoed nogmaals in de wasautomaat.
	Zorg ervoor dat de kamertemperatuur hoger is dan +5°C en lager dan +35°C. Optimale kamertemperatuur is 18°C tot 25°C.
	Stel het programma Tijd of Extra Droog in. ²⁾
Op het display verschijnt Err .	Als u een nieuw programma wilt instellen, moet u eerst het apparaat uit- en inschakelen.
	Zorg dat de opties geschikt zijn voor het programma.
Op het display verschijnt (bijv. E51).	De machine uit- en weer aanzetten. Start een nieuw programma. Als het probleem opnieuw optreedt, neemt u contact op met onze serviceafdeling.

1) Na maximaal 5 uur stopt het programma automatisch.

2) Bij het drogen van grote items (bijv. bedlakens) kunnen sommige delen vochtig blijven.

Als de droogresultaten niet naar tevredenheid zijn

- Het ingestelde programma was onjuist.
- De filter is verstopt.
- De condensor is verstopt.
- Er zat te veel wasgoed in het apparaat.
- De trommel is vuil.
- Onjuiste instelling van de geleidbaarheidssensor (zie hoofdstuk "Instellingen - Aanpassen van het

droogniveau van het wasgoed" voor betere instelling).

- De luchtcirculatiesleuven zijn verstopt.
- Kamertemperatuur is te laag of te hoog (optimale kamertemperatuur 19°C tot 24°C)

TECHNISCHE GEGEVENS

Hoogte x breedte x diepte	850 x 596 x 645 mm (maximaal 669 mm)
Maximale diepte met de apparaatdeur open	1 104 mm
Maximale breedte met de apparaatdeur open	933,2 mm
Afstelbare hoogte	850 mm (+ 15 mm - afstellen van voeten)
Trommelinhoud	1 18 l
Maximaal laadvolume	8 kg