

EENVOUDIGE START

SPECIALE OPTIES

Uw nieuwe wasautomaat voldoet aan alle moderne eisen voor een effectieve behandeling van wasgoed met een laag water-, energie- en wasmiddelverbruik en zorgt goed voor stoffen.

Dit apparaat is ontworpen met een **zelfreinigend afvoersysteem**, waardoor lichte pluizige vezels die van de kleding afkomt met het water wordt afgevoerd. Hierdoor wordt het overbodig deze zone

te betreden voor regelmatig onderhoud en reiniging. Raadpleeg hoofdstuk 'Onderhoud en reiniging' om het apparaat het beste te onderhouden en te verzorgen.

Het **AutoSense-systeem** stemt de programmaduur automatisch af op het wasgoed in de trommel om in zo min mogelijk tijd perfecte wasresultaten te behalen.

BESCHRIJVING VAN HET BEDIENINGSPANEEL

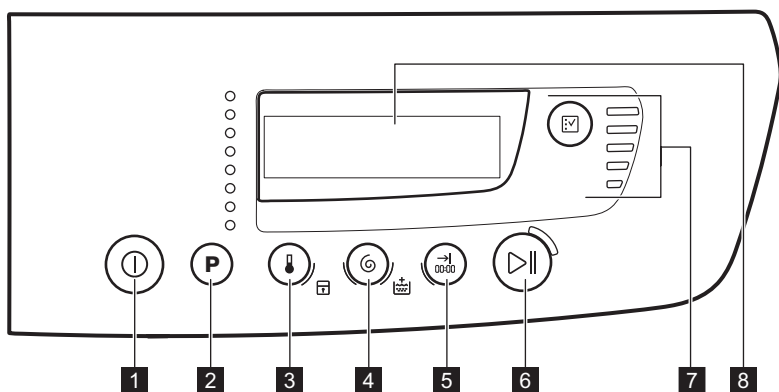

1 Aan/uit-toets 

2 Programmeerkeuze-tiptoets **P**

3 Temperatuurtiptoets 

4 Centrifugeerkeuze-tiptoets 

5 Beëindigen met tiptoets  (Finish At)

6 Start/pauze-tiptoets 

7 Optieselectie-tiptoets 

8 Display

DISPLAY

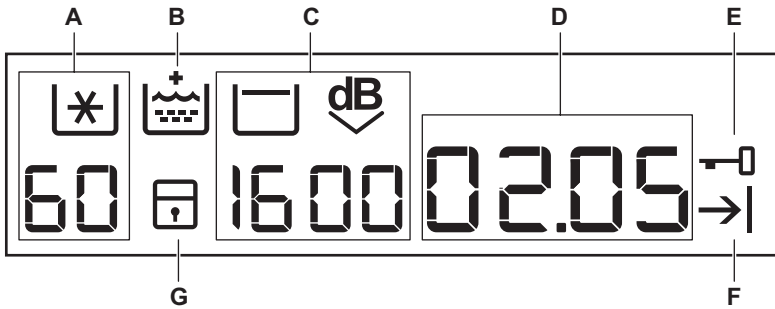

- A.** Het temperatuurgedeelte:
- 88: Temperatuur aanduiding
 - [*]: Aanduiding koud water
- B.** [Crown +]: De permanente aanduiding extra spoelen
- C.** Het centrifugeergedeelte:
- 1888: De aanduiding centrifugeersnelheid
 - : Aanduiding Niet centrifugeran
 - [Square with line]: De aanduiding Spoelstop
 - dB: De aanduiding Extra stil
- D.** Het tijdgedeelte:
- 1:25: De programmaduur
 - 17:30: De eindtijd van de cyclus (als de → is geselecteerd) of de huidige tijd¹⁾
- E 20: De alarmcodes
 - E r r: De foutmelding
 - [Padlock]: Het programma is voltooid.
- E.** [Padlock]: De aanduiding deur vergrendeld
- U kunt de deur van het apparaat niet openen als het symbool brandt.
 - U kunt de deur van het apparaat openen als het symbool uit gaat.
- F.** [Arrow]: Het aanduidingslampje Eindigt op (Finish At)
- G.** [Padlock]: De aanduiding van het kinderslot

PROGRAMMATABEL

Programma Standaard temperatuur Temperatuurbereik	Maximale lading Referentie centrifugeersnelheid	Programmabeschrijving (Soort lading en mate van vervuiling)
Eco 40-60 40 °C ¹⁾ 60 °C - 30 °C ²⁾	9 kg 1400 toeren	Wit katoen en kleurvast katoen. Normaal vervuilde was. Het energieverbruik daalt en de duurtijd van het wasprogramma neemt toe, waardoor goede wasresultaten worden gegarandeerd.
30' @ 30° 30 °C	3 kg 800 toeren	Een korte cyclus voor licht vervuilde synthetische en delicate items of voor items om op te frissen.

1) Slechts 2 seconden zichtbaar als u het apparaat activeert.

Programma Standaard temperatuur Temperatuurbereik	Maximale lading Referentie centri- fugeersnelheid	Programmabeschrijving (Soort lading en mate van vervuiling)
Katoen 40 °C 90 °C - Koud	9 kg 1400 toeren	Wit en bont katoen. Normaal of zwaar bevuild.
Synthetica 40 °C 60 °C - Koud	4 kg 1200 toeren	Synthetische of gemengde stoffen. Normaal vervuilde was.
Fijne Was 30 °C 40 °C - Koud	4 kg 1200 toeren	Fijne stoffen zoals acryl, viscose en gemengde stoffen hebben een milde wasbeurt nodig. Voor normaal en licht bevuild wasgoed.
Wol/Handwas 40 °C 40 °C - Koud	1,5 kg 1200 toeren	Machinewasbestendige wol, handwasbestendige wol en andere stoffen met «handwas»-symbool ³⁾ .
Opfrissen 20 min 30 °C 40 °C - 30 °C	1 kg 1200 toeren	Een zeer korte cyclus voor licht vervuilde katoenen en synthetische items of voor items die slechts één keer gedragen zijn.
Mix 40 °C 60 °C - Koud	9 kg 1200 toeren	Speciaal programma voor licht bevuilde katoenen, synthetische en gemengde stoffen. Zorg dat als u een koudewascyclus instelt u wasmiddel gebruikt dat is bestemd voor lage temperaturen.

1) Volgens Verordening (EU) 2019/2023 van de Commissie kan dit programma bij 40 °C normaal bevuild katoenen wasgoed dat wasbaar is verklaard bij 40 °C of 60 °C, samen in dezelfde cyclus reinigen.



Voor de bereikte temperatuur in het wasgoed, de duur van het programma en andere gegevens wordt verwezen naar het hoofdstuk 'Verbruikswaarden'.

De meest efficiënte programma's op het gebied van energieverbruik zijn over het algemeen programma's die presteren bij lagere temperaturen en een langere duur.













2) Standaardprogramma's voor de Energielabel verbruikswaarden. Volgens de EU-regelgeving 1061/2010 is dit programma op 60 °C het «standaard 60°C katoenprogramma» en op 30 °C het «standaard 40°C katoenprogramma». Dit zijn de meest efficiënte programma's qua elektriciteits- en waterverbruik bij het wassen van normaal vervuild katoenen wasgoed.



De watertemperatuur van de wasfase kan verschillen van de temperatuur die is aangegeven voor het geselecteerde programma.

3) Tijdens deze cyclus draait de trommel langzaam om te zorgen voor een zacht wasproces. Het kan lijken dat de trommel niet draait of niet goed draait, maar dat is normaal voor dit programma.

Compatibiliteit van programmaopties

Programma															
Eco 40-60	■	■	■	■	■				■			■	■	■	■
30' @ 30°	■	■										■	■	■	
Katoen	■	■	■	■	■				■	■	■	■	■	■	■
Synthetica	■	■	■	■	■				■	■	■	■	■	■	■
Fijne Was	■	■	■	■	■				■	■	■	■	■	■	■
Wol/Handwas	■	■	■	■								■	■	■	
Opfrissen 20 min	■	■	■									■	■	■	
Mix	■	■	■						■	■	■	■	■	■	■

1) Als u gebruik maakt van deze optie, raden we aan om de hoeveelheid wasgoed te beperken. Het is mogelijk om de volledige lading te gebruiken, maar een goed wasresultaat kan niet worden gegarandeerd. Aanbevolen lading: katoen: 4,5 kg, synthetische en delicate stoffen: 3,5 kg.

Geschikte wasmiddelen voor elk programma

Programma	Universeel poeder ¹⁾	Universele vloeistof (Liquid Universal)	Vloeistof voor gekleurde was	Fijne was en wol	Speciaal
Eco 40-60	▲	▲	▲	--	--
30'@30°	--	▲	▲	--	--
Katoen	▲	▲	▲	--	--
Synthetica	▲	▲	▲	--	--
Fijne Was	--	--	--	▲	▲
Wol/Handwas	--	--	--	▲	▲
Opfrissen 20 min	--	▲	▲	--	--

Programma	Universeel poeder ¹⁾	Universele vloeistof (Liquid Universal)	Vloeistof voor gekleurde was	Fijne was en wol	Speciaal
Mix	--	▲	▲	--	--

1) Bij een temperatuur hoger dan 60 °C wordt het gebruik van waspoeder aanbevolen.

▲ = Aanbevolen

-- = Niet aanbevolen

OPTIES

TEMPERATUUR

Met deze optie kunt u de standaardtemperatuur wijzigen.

Aanduiding  = koud water.

Het controlelampje van de ingestelde temperatuur gaat branden.

CENTRIFUGEREN

Met deze optie kunt u de standaardcentrifugeersnelheid verlagen.

Het symbool van de ingestelde snelheid wordt op het display weergegeven.

Extra centrifugeeropties:

Niet centrifugeren

- Stel deze optie in om alle centrifugeerfasen te verwijderen.
- Instellen voor fijne was.
- De spoelfase verbruikt meer water voor sommige wasprogramma's.
- Op het display verschijnt het symbool  - - -.

Spoelstop

- Stel deze optie in om kreukvorming in stoffen te voorkomen.
- Het wasprogramma stopt met water in de trommel. De trommel draait regelmatig om kreukvorming van het wasgoed te voorkomen.
- De deur blijft vergrendeld. U moet het water afvoeren om de deur te kunnen openen.
- Op het display verschijnt het symbool .



Zie om het water weg te pompen 'Aan het einde van het programma'.

Extra Stil

- Stel deze optie in om alle centrifugeerfasen te verwijderen en een stil wasprogramma uit te voeren.

- De spoelfase verbruikt meer water voor sommige wasprogramma's.
- Het wasprogramma stopt met water in de trommel. De trommel draait regelmatig om kreukvorming van het wasgoed te voorkomen.
- De deur blijft vergrendeld. U moet het water afvoeren om de deur te kunnen openen.
- Op het display verschijnt het symbool .



Zie om het water weg te pompen 'Aan het einde van het programma'.

SNEL

Met deze optie kunt u de programmaduur inkorten. Gebruik deze optie voor wasgoed met lichte vervuiling of om wasgoed op te frissen. Het bijbehorende indicatielampje gaat branden.

INTENSIEF

Met deze optie kunt u erg vervuild wasgoed wassen. De wascyclus duurt langer met deze optie. Het bijbehorende indicatielampje gaat branden.

ANTI-KREUK

Het apparaat wast en centrifugeert het wasgoed voorzichtig om te voorkomen dat het wasgoed kreukt.

Het apparaat vertraagt de centrifugeersnelheid, gebruikt meer water en past de programmaduur aan het type wasgoed aan.

Het bijbehorende indicatielampje gaat branden.

SPOELEN

Met deze optie kunt u alleen de laatste spoeling van een geselecteerd wasprogramma uitvoeren.

Als u ook de optie Extra spoelgangen (🔄) selecteert, voegt het apparaat twee of meer spoelgangen uit.
Het bijbehorende indicatielampje gaat branden.

POMPEN & CENTRIFUGEREN

Met deze optie kunt u de centrifugeer- en afvoercyclus uitvoeren.

De centrifugeerfase is geschikt voor het ingestelde wasprogramma.



Als u ook de optie Niet centrifugeren (— — —) selecteert, dan voert het apparaat alleen de pompcyclus uit.



FINISH AT

Met deze optie kunt u precies de tijd instellen waarin u uw wasprogramma wilt laten beëindigen.

INSTELLINGEN



PERMANENT EXTRA SPOELEN

Met deze optie kunt u bij elke programma automatisch een extra spoelbeurt instellen.

- Voor het **inschakelen/uitschakelen** van deze optie, drukt u tegelijkertijd op  en  tot het indicatielampje  **aan/uit gaat**.

KINDERSLOT

Met deze optie kunt u voorkomen dat kinderen met het bedieningspaneel spelen.

- Voor het **inschakelen/uitschakelen** van deze optie, drukt u tegelijkertijd op  en  tot het indicatielampje  **aan/uit gaat**.

Activeer deze optie na het indrukken van de toets

: de toetsen worden vergrendeld (behalve toets

).

VOOR HET EERSTE GEBRUIK



WAARSCHUWING! Raadpleeg de hoofdstukken Veiligheid.

De start van het wasprogramma wordt uitgesteld. Het wasprogramma eindigt binnen de ingestelde tijd.

U kunt tot maximaal 20 uur van te voren de eindtijd instellen.

Het display toont de ingestelde tijd van de beëindiging van de cyclus en het indicatielampje

→| gaat aan.

EXTRA SPOELING

Met deze optie kunt u spoelingen toevoegen aan een wasprogramma.

Gebruik deze optie voor personen die allergisch zijn voor wasmiddelen en in gebieden waar het water erg zacht is.

Het betrokken indicatielampje gaat branden.¹⁾



Deze optie blijft actief, zelfs als u het apparaat uitschakelt.

GELUIDSSIGNALEN

De geluidssignalen weerklinken wanneer:

- Het programma is voltooid.
- Er een storing in het apparaat optreedt.

Voor het **uitschakelen/inschakelen** van de geluidssignalen raakt u gedurende 4 seconden tegelijkertijd toets **P** en  aan.



Als u de geluidssignalen uitschakelt, werken ze wel als er een storing optreedt.

1) Raadpleeg "Instellingen" voor meer informatie over het activeren van deze optie.

VOOR HET EERSTE GEBRUIK



Tijdens de installatie of voordat u het apparaat voor het eerst gebruikt, kunt u wat water in het apparaat waarnemen. Dit is restwater dat in het apparaat is achtergebleven nadat in de fabriek een volledige functietest werd uitgevoerd om te garanderen dat het apparaat in perfect functionerende staat aan de klant wordt geleverd en is geen reden voor ongerustheid.

1. Steek de stekker in het stopcontact.
2. Draai de waterkraan open.
3. Doe een klein beetje wasmiddel in het doseervakje voor de wasfase.
4. Stel het programma voor katoen in op de hoogste temperatuur zonder wasgoed en start het programma.

Dit verwijdert al het mogelijke vuil uit de trommel en de kuip.

KLOK INSTELLEN

1. Raak toets en enkele seconden tegelijkertijd aan.
De uren cijfers knipperen.
2. Raak de knop aan om de uren te wijzigen (of te bevestigen). De uren wijzigen met stappen van een uur.

DAGELIJKS GEBRUIK



WAARSCHUWING! Raadpleeg de hoofdstukken Veiligheid.

WASGOED IN DE MACHINE DOEN

Open de waterkraan. Steek de stekker in het stopcontact.

1. Trek aan de deurgreep om de deur van de machine te openen.
2. Doe het wasgoed een voor een in de trommel.
3. Maak zakken leeg en doe de kledingstukken niet-opgevouwen in de machine.

Zorg ervoor dat u niet te veel was in de trommel doet. Raadpleeg de 'Programmatabel' voor de maximale belading.

4. Sluit de deur.



Als u de knop ingedrukt houdt wijzigen de cijfers sneller.

3. Raak de toets aan om de selectie te bevestigen.

De minuutcijfers knipperen.

4. Raak de knop aan om de minuten te wijzigen (of te bevestigen). De minuten wijzigen met stappen van een minuut.
5. Raak de toets aan om de selectie te bevestigen.



Het apparaat schakelt automatisch in de modus voor klokinstelling als:

- u het apparaat voor de eerste keer na de installatie activeert;
- u het apparaat voor de eerste keer activeert nadat het langer dan twee weken van het stroomnet afgesloten is geweest;
- u de tijd niet binnen 15 seconden na de laatste aanraking van een knop heeft bevestigd;
- u het apparaat heeft uitgeschakeld voordat de tijd werd bevestigd.

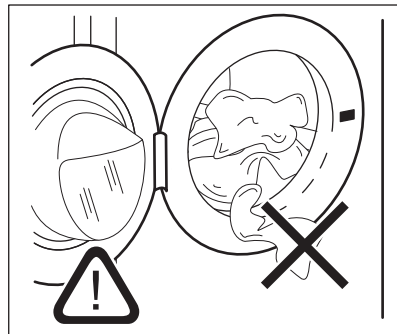

LET OP! Controleer of er geen wasgoed tussen het deurrubber en de deur blijft zitten. Hierdoor kan waterlekkage en/of schade aan het wasgoed ontstaan.

- i** Wassen van sterk met olie en/of vervuild wasgoed kan leiden tot schade aan de rubberen delen van de wasmachine.

VULLEN MET WASMIDDEL EN TOEVOEGINGEN

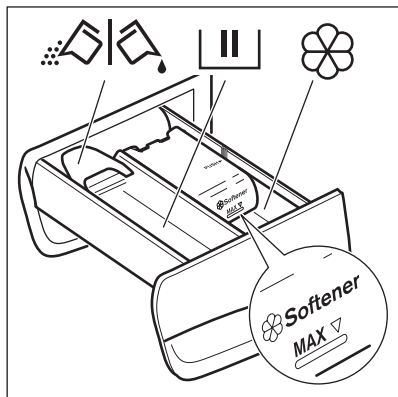

1. Meet het wasmiddel en de wasverzachter op.
2. Doe het wasmiddel en de wasverzachter in de vakken.

- i** Volg altijd de instructies op die u op de verpakking van het wasmiddel aantreft. We raden u wel aan het maximaal aangegeven niveau niet te overschrijden. Deze hoeveelheid zal u echter de beste wasresultaten geven.

3. Sluit de wasmiddellade zorgvuldig.

WASMIDDELDOSEERBAKJES

	<p>Wasmiddelbakje voor wasfase. Als u een vloeibaar wasmiddel gebruikt, dient u dit direct voor het starten van het programma te plaatsen.</p>
	<p>Vakje voor vloeibare toevoegingen (textielversteviger, stijfisel).</p> <p>! LET OP! Vul de bakjes nooit tot boven het niveau MAX.</p>
	<p>Klep voor waspoeder of vloeibaar wasmiddel.</p>

VLOEIBAAR OF POEDERWASMIDDEL

1. De standaardpositie van de klep is **A** (waspoeder).

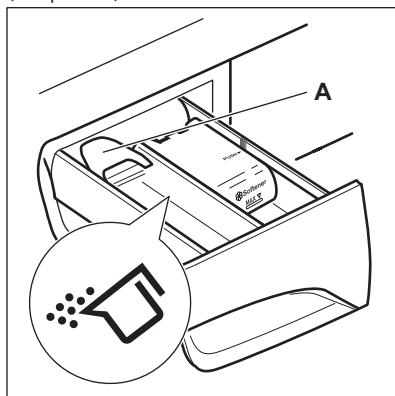

2. Vloeibaar wasmiddel gebruiken:
Neem de lade uit de machine. Druk op de pijl op de rand van de lade pijl (**DRUKKEN**) om de lade uit de machine te nemen.

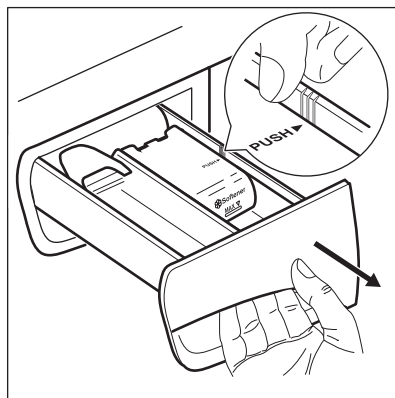

3. Zet de klep in positie **B**.

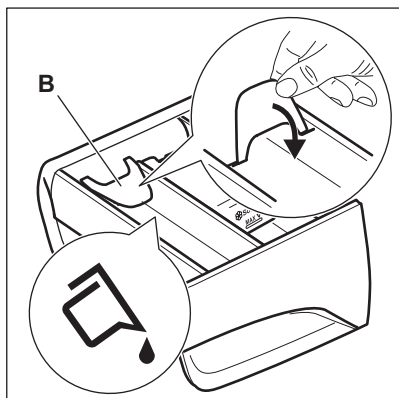

Plaats de lade terug in de machine.



Als u vloeibaar wasmiddel gebruikt:

- Gebruik geen geleicchtige of dikvloeibare wasmiddelen.
- Gebruik niet meer dan 120 ml vloeibaar wasmiddel.
- Gebruik de uitgestelde start niet.

Als de klep in positie B staat en u waspoeder wilt gebruiken:

1. Neem de lade uit de machine.
 2. Zet de klep in positie A.
 3. Plaats de lade terug in de machine.
- Doseer het wasmiddel en de wasverzachter.
 - Doe het wasmiddel en de wasverzachter in de juiste compartimenten.
 - Sluit de wasmiddellade zorgvuldig.

HET APPARAAT INSCHAKELEN

Druk op de toets Aan/Uit om het apparaat in of uit te schakelen.

Er klinkt een geluid als het apparaat wordt ingeschakeld.

EEN PROGRAMMA INSTELLEN

1. Druk op programmatoets **P** en stel het volgende programma in:
 - Het lampje van de toets **>||** knippert.
 - Het display geeft de programmaduur weer.
2. Indien nodig, wijzig de temperatuur en de centrifugeersnelheid of voeg extra opties toe. Als u een optie activeert, gaat het indicatielampje van de ingestelde optie branden.



Als u iets niet goed instelt, toont het display de melding **E r r**.

HET STARTEN VAN EEN PROGRAMMA

ZONDER DE OPTIE FINISH AT [→] 00:00

Druk op toets **>||**.

- Het indicatielampje **>||** stopt met knipperen en blijft branden.
- Het programma start, de deur wordt vergrendeld, het lampje **→|** brandt.
- Bij het begin van een wascyclus kan de afvoerpomp een tijdje werken.



Na ongeveer 15 minuten na de start van het programma:

- Het apparaat past automatisch de programmaduur aan aan de wasgoedbelading.
- Op de display verschijnt de nieuwe waarde.

EEN PROGRAMMA STARTEN MET DE OPTIE

FINISH AT [→] 00:00

Controleer of op het apparaat de goede tijd is ingesteld. Raadpleeg 'Klokinstelling' om te zien hoe de klok van het apparaat wordt ingesteld.

Stel eerst het programma in (en voeg opties toe) en daarna de optie [→] 00:00.

1. Druk op de toets [→] 00:00 om de gewenste tijd in te stellen. Bij de eerste aanraking wordt de tijd afgerond naar het meest dichtbijgelegen uur of halfuur. Bij iedere volgende aanraking wordt de eindtijd verhoogd met segmenten van 30 minuten tot een maximaal bereik van 20 uur.¹⁾

Het display toont de eindtijd die u ingesteld hebt (bijv. **17:30**) en het indicatielampje **→|** brandt om aan te geven dat deze optie actief is.

2. Druk op toets **>||**:
 - De deur blijft vergrendeld.
 - De machine begint de tijd af te tellen.
 - Als het aftellen is voltooid, start het programma automatisch en telt de actuele programmaduur de minuten af tot de cyclus beëindigd.

¹⁾ Als u de knop [→] 00:00 ingedrukt houdt wijzigen de cijfers sneller.



U kunt de instelling van de optie annuleren of wijzigen voordat u op de toets drukt. Na het indrukken van de toets kunt u de optie alleen nog annuleren.

Om de optie Finish At te annuleren:

- Druk op toets om het apparaat in te stellen op de pauzestand. Het indicatielampje van de knop knippert.
- Druk meerdere keren op de knop totdat het indicatielampje van het display uitgaat.

Druk nogmaals op toets om het programma onmiddellijk te starten.

EEN PROGRAMMA ONDERBREKEN EN DE OPTIES WIJZIGEN

U kunt slechts enkele functies wijzigen voordat ze gaan werken.

1. Tik op .

Het lampje van deze toets knippert.

2. Wijzig de opties.

Als u een optie wijzigt, zal de optie (indien geselecteerd) worden uitgeschakeld.

3. Druk nogmaals op .

Het wasprogramma gaat verder.

EEN PROGRAMMA ANNULEREN

- Druk een paar seconden op de toets om het programma te annuleren en om het apparaat uit te schakelen.
- Druk weer op dezelfde toets om het apparaat in te schakelen. U kunt nu een nieuw wasprogramma kiezen.



Het apparaat voert het water af voordat u een nieuw programma start. Zorg er in dit geval voor dat het wasmiddel nog in het doseerbakje zit, zo niet vul het dan bij.

DE DEUR OPENEN

Als een programma (of) in werking is, is de deur van de wasmachine vergrendeld. Het -lampje brandt.



LET OP! Als de temperatuur en het waterniveau in de trommel te hoog zijn, kunt u de deur niet openen.

Om de deur tijdens de eerste minuten van de cyclus te openen (of wanneer in werking is) :

- Druk op om het apparaat te pauzeren.
- Wacht tot het lampje dooft.
- U kunt de deur openen.
- Sluit de deur van de machine en nogmaals druk op de toets . Het programma (of de) gaat verder.

AAN HET EINDE VAN HET PROGRAMMA

- Het apparaat stopt automatisch.
- Als het geluidssignaal actief is, weerklinkt het signaal.
- In het display gaat het symbool aan.
- Het lampje van toets gaat uit.
- Het deurvergrendelingsymbool gaat uit.
- U kunt de deur openen.
- Haal het wasgoed uit het apparaat. Zorg ervoor dat de trommel leeg is.
- Druk een paar seconden op de knop voor om het apparaat uit te schakelen.
- Draai de waterkraan dicht.
- Laat de deur iets open staan om de vorming van schimmel en onaangename luchtjes te voorkomen.



Het wasprogramma is voltooid, maar er staat water in de trommel:

- De trommel draait regelmatig om kreukvorming van het wasgoed te voorkomen.
- Het indicatielampje knippert om u eraan te herinneren het water af te voeren.
- Het indicatielampje van de deur brandt. Het indicatielampje van toets knippert. De deur blijft vergrendeld.
- U moet het water afvoeren om de deur te kunnen openen.

Het water afvoeren:

- Om het water weg te pompen.
 - Druk op toets . Het apparaat pompt het water weg en centrifugeert met maximale centrifugeersnelheid voor het geselecteerde wasprogramma.
 - Of, druk op de toets om de centrifugeersnelheid aan te passen en druk dan op toets . Het apparaat voert het

water af en centrifugeert. Als u  instelt, pompt het apparaat alleen.

- Als het programma is voltooid, gaat het deurvergrendelingsymbool  uit en kunt u de deur openen.
- Druk een paar seconden op de knop voor  om het apparaat uit te schakelen.



Na ongeveer 18 uur begint het apparaat automatisch met het afvoeren van water en centrifugereren (behalve bij het wolprogramma).

AUTO-UIT OPTIE

De AUTO UIT-optie schakelt het apparaat automatisch uit om het energieverbruik te beperken. Alle indicatielampjes en het display doven als:



AANWIJZINGEN EN TIPS



WAARSCHUWING! Raadpleeg de hoofdstukken Veiligheid.

VOOR U HET WASGOED IN DE TROMMEL DOET

- Verdeel het wasgoed in: wit, gekleurd, synthetisch, fijne was en wol.
- Volg de wasinstructies die u op de waslabels van het wasgoed vindt.
- Was witte en bonte artikelen niet samen.
- Sommige bonte items kunnen verkleuren met de eerste wasbeurt. We raden je aan ze apart te wassen voor de eerste paar keren.
- Draai meerlagige stoffen, wollen en kleding met opdrukken binnenstebuiten.
- Behandel hardnekkige vlekken voor.
- Was hardnekkige vlekken met een speciaal wasmiddel.
- Wees voorzichtig met gordijnen. Verwijder de haken of stop de gordijnen in een waszak of kussensloop.
- Een zeer kleine lading kan problemen veroorzaken bij de centrifugefase die leiden tot overmatige trillingen. Als dit voorkomt:
 - onderbreek het programma en open de deur (raadpleeg hoofdstuk 'Dagelijks gebruik');
 - herverdeel de lading met de hand zodat de items gelijkmatig over de trommel zijn verdeeld;
 - druk op de toets . De centrifugeerfase gaat door.

- U het apparaat niet gebruikt binnen 5 minuten na het aanraken van de toets .
Druk opnieuw op de toets  om het apparaat in te schakelen.
- 5 minuten na afloop van het wasprogramma.
Druk opnieuw op de toets  om het apparaat in te schakelen.
De tijd van het laatst ingestelde programma wordt weergegeven op het display.
Druk op de toets **P** als u een nieuwe cyclus wenst in te stellen.

- Vermijd het wassen van kleding vol met lange haren van dieren of van kleren van slechte kwaliteit die veel pluus afgeven, want dat kan het afvoercircuit blokkeren en daarom leiden tot de noodzaak van hulp van een technicus.
- Knoop kussenslopen dicht, sluit ritsen, haakjes en drukknopen. Bind riemen, koorden, veters, linten en andere losse elementen vast.
- Was geen wasgoed zonder zomen of met scheuren. Gebruik een waszakje om kleine items te wassen (bijv. beugelb's, riemen, panty's, veters, linten, etc.).

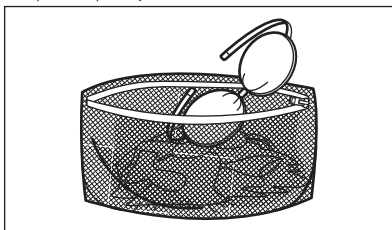

- Maak de zakken leeg en vouw de artikelen open.

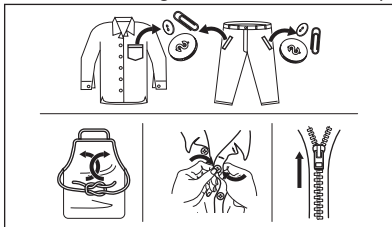

HARDNEKKIGE VLEKKEN

Voor sommige vlekken is water en wasmiddel niet voldoende.

We raden u aan om deze vlekken te behandelen voordat u deze artikelen in de machine stopt.

Er zijn speciale vlekkenverwijderaars verkrijgbaar.

Gebruik een speciale vlekkenverwijderaars die geschikt is voor het type vlek en stof.

TYPE EN HOEVEELHEID WASMIDDEL

De keuze van het wasmiddel en het gebruik van de juiste hoeveelheden beïnvloedt niet alleen uw wasprestaties, maar helpt ook om verspilling te voorkomen en het milieu te beschermen:

- Gebruik uitsluitend wasmiddelen en andere middelen die speciaal bedoeld zijn voor wasmachines. Volg eerst deze algemene regels:
 - waspoeder voor alle soorten weefsels, met uitzondering van fijne was. Kies bij voorkeur voor waspoeder met bleekmiddel voor witte was en hygiënisch wassen,
 - vloeibare wasmiddelen, voor wasprogramma's op lage temperatuur (max. 60 °C) voor alle weefselsoorten of speciale middelen voor wollen artikelen.
- De keuze en hoeveelheid wasmiddel zal afhangen van: type stof (delicaat, wollen, katoen, enz.), de kleur van de kleding, de grootte van de lading, de mate van vervuiling, wastemperatuur en hardheid van het gebruikte water.
- Volg de aanwijzingen op de verpakking van het wasmiddel of de andere toevoegingen zonder het aangegeven maximumniveau (**MAX**) te overschrijden.
- Vermeng geen verschillende soorten wasmiddel met elkaar.
- Gebruik minder wasmiddel als:
 - u een kleine lading wast,
 - het wasgoed licht vervuild is,
 - er grote hoeveelheden schuim zijn tijdens het wassen.
- Bij het gebruik van wasmiddeltabletten of -pods, plaatst u ze altijd in de trommel, niet in het wasmiddeldoseerbakje.

Onvoldoende wasmiddel kan leiden tot de volgende dingen:

ONDERHOUD EN REINIGING



WAARSCHUWING! Raadpleeg de hoofdstukken Veiligheid.

- onbevredigende wasresultaten,
- het wasgoed dat grijs wordt,
- vettige kleding,
- schimmel in het apparaat.

Overmatig wasmiddel kan leiden tot de volgende dingen:

- schuimen,
- verminderd waseffect,
- ontoereikend spoelen,
- een grotere impact op het milieu.

MILIEUTIPS

Om water en energie te besparen en om het milieu te helpen beschermen, raden wij u aan de volgende tips ter harte te nemen:

- Door het apparaat te laden tot de **maximale capaciteit die voor elk programma is aangegeven, wordt het energie- en waterverbruik vermindert.**
- Met de juiste voorbehandeling kunnen vlekken en vuil worden verwijderd; het wasgoed kan dan op een lagere temperatuur worden gewassen.
- Om de juiste hoeveelheid wasmiddel te gebruiken, raadpleegt u de hoeveelheid voorgesteld door de producent van het wasmiddel en controleert u de waterhardheid van uw huishoudelijk systeem. Zie "Waterhardheid".
- Stel de **maximaal mogelijke centrifugeersnelheid** in voor het geselecteerde wasprogramma **voordat u uw was droogt in een wasdroger**. Dit bespaart energie tijdens het drogen!

WATERHARDHEID

Als de waterhardheid in uw gebied hoog of gemiddeld is, raden we u het gebruik van waterverzachter voor wasautomaten aan. In gebieden waar de waterhardheid zacht is, is het gebruik van een waterverzachter niet nodig.

Neem contact op met het plaatselijke waterleidingbedrijf voor de waterhardheid in uw gebied.

Gebruik de juiste hoeveelheid van de waterontharder. Volg altijd de instructies die u vindt op de verpakking van het product.

SCHEMA PERIODIEKE REINIGING

Periodieke reiniging helpt de levensduur van uw apparaat te verlengen.

Houd na elke cyclus de deur en de wasmiddeldispenser een beetje op een kier om luchtcirculatie te krijgen en de vochtigheid in het apparaat te drogen: dit voorkomt schimmels en geurtjes.

Als het apparaat lange tijd niet wordt gebruikt: sluit de waterkraan en trek de stekker uit het stopcontact.

Indicatief schema periodieke reiniging:

Ontkalken	Twee keer per jaar
Onderhoudswasbeurt	Eenmaal ter maand
Deurafdichting reinigen	Iedere twee maanden
Trommel reinigen	Iedere twee maanden
Wasmiddeldoseerbakje reinigen	Iedere twee maanden
De filter van de toevoerslang en de klepfilter reinigen	Twee keer per jaar

In de volgende paragrafen wordt uitgelegd hoe u elk onderdeel moet reinigen.

VREEMDE VOORWERPEN VERWIJDEREN



Zorg ervoor dat de zakken leeg zijn en dat alle losse elementen zijn vastgebonden voordat u uw cyclus uitvoert. Raadpleeg 'De waslading' in 'Aanwijzingen en tips'.

Verwijder alle vreemde voorwerpen (zoals metalen clip, knoppen, munten, enz.) die u kunt vinden in de deurafdichting, de filter van de toevoerslang en de trommel. Raadpleeg de paragrafen 'Deurafdichting met dubbele lip', 'De trommel reinigen' en 'De filter van de toevoerslang en de klepfilter reinigen'. Neem indien nodig contact op met een erkend servicecentrum.

BUITENKANT REINIGEN

Het apparaat alleen schoonmaken met milde zeep en warm water. Maak alle oppervlakken volledig droog. Gebruik geen schuursponsjes of krassend materiaal.



LET OP! Gebruik geen alcohol, oplosmiddelen of chemische producten.



LET OP! Reinig de metalen oppervlakken niet met een reinigingsmiddel op chloorbasis.

ONTKALKEN



Als de waterhardheid in uw gebied hoog of gemiddeld is, raden we u het gebruik van waterontharder voor wasautomaten aan.

Controleer de trommel regelmatig op kalkaanslag. Normale wasmiddelen bevatten al wateronthardende middelen, maar we raden aan af en toe een cyclus te draaien met een lege trommel en een ontkalkingsproduct.



Volg altijd de instructies die u vindt op de verpakking van het product.

ONDERHOUDSWASBEURT

Bij programma's met lage temperaturen is het mogelijk dat er wat wasmiddel achterblijft in de trommel. Voer regelmatig een onderhoudswasbeurt uit. Ga als volgt te werk:

- Haal al het wasgoed uit de trommel.
- Kies het katoenprogramma met de hoogste temperatuur met een kleine hoeveelheid wasmiddel.

DEURRUBBER

Dit apparaat is ontworpen met een **zelfreinigend afvoersysteem** waardoor lichte pluizen in het wasgoed samen met het water worden afgevoerd en de klant dit deel van de machine niet regelmatig hoeft te reinigen.

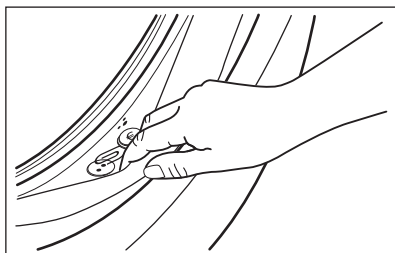

Controleer het rubber regelmatig en verwijder alle voorwerpen die erin zijn terechtgekomen. Munten, knopen en andere kleine voorwerpen die in de zakken van kleding zijn achtergebleven worden tijdens het wassen opgevangen in het deurmanchet, zodat u de installatie gemakkelijk terug kunt vinden aan het eind van de wascyclus.

HET WASMIDDELBAKJE REINIGEN

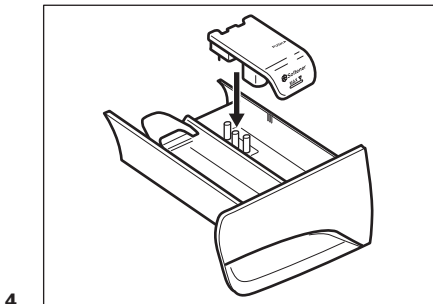
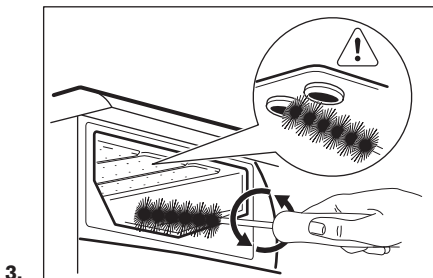
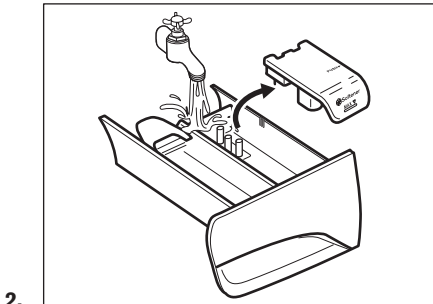
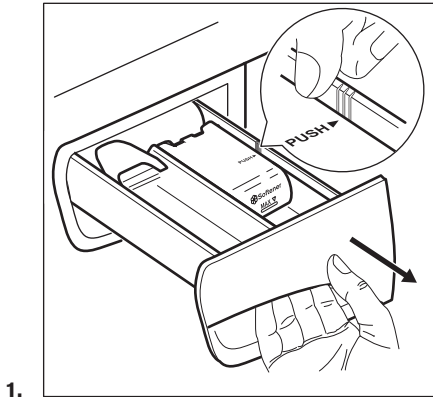

HET FILTER VAN DE TOEVOERSLANG EN HET KLEPFILTER REINIGEN

1.

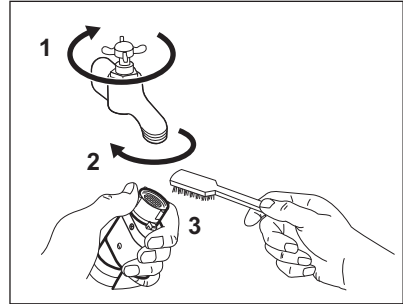

2.

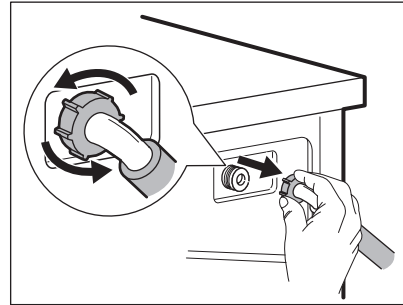

3.

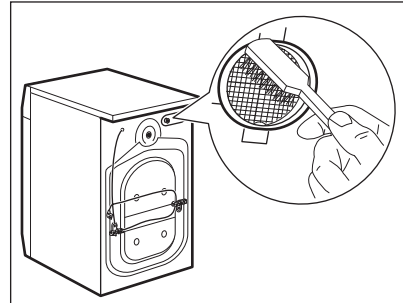

4.

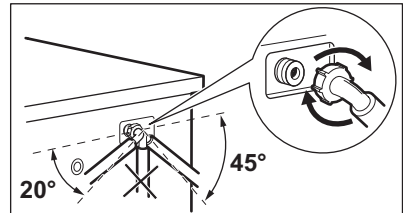

VOORZORGSMAATREGELEN BIJ VORST

Als het apparaat is geïnstalleerd op een plek waar de temperatuur 0 °C of daaronder kan bereiken, dan dient u het resterende water uit de afvoerslang en de afvoerpomp te verwijderen.

1. Haal de netstekker uit het stopcontact.
2. Draai de waterkraan dicht.
3. Plaats de twee uiteinden van de toevoerslang in een bak en laat het water uit de slang stromen.
4. Leeg de afvoerpomp. Raadpleeg de noodafvoerprocedure.
5. Als de afvoerpomp leeg is, installeert u de toevoerslang opnieuw.



WAARSCHUWING! Zorg ervoor dat de temperatuur hoger is dan 0°C voordat u het apparaat opnieuw gebruikt.
De fabrikant is niet verantwoordelijk voor schade die door lage temperaturen is veroorzaakt.

PROBLEEMOPLOSSING



WAARSCHUWING! Raadpleeg de hoofdstukken Veiligheid.

ALARMCODES EN MOGELIJKE STORINGEN

Het apparaat start of stopt niet tijdens de werking. Probeer eerst het probleem zelf op te lossen (zie tabellen).



WAARSCHUWING! Voordat u een handeling verricht, de stekker uit het stopcontact trekken.

Bij enkele problemen geeft het display een alarmcode weer en kan de

▶||-knop continu knippen:

Probleem	Mogelijke oplossing
<p>E 10 Het apparaat wordt niet goed gevuld met water.</p>	<ul style="list-style-type: none"> ▪ Zorg ervoor dat de waterkraan geopend is. ▪ Ga na of de druk van de watervoorziening niet te laag is. Neem voor deze informatie contactpersoon op met uw plaatselijke waterleidingsbedrijf. ▪ Verzeker u ervan dat de waterkraan niet verstopt is. ▪ Controleer of er geen knikken of bochten in de watertoevoerslang aanwezig zijn. ▪ Zorg dat de positie van de watertoevoerslang correct is. ▪ Dit probleem kan ook worden veroorzaakt door een verstopt afvoercircuit. Neem contact op met een erkend servicecentrum. ▪ Zorg dat de filter van de toevoerslang en de filter van de klep niet verstopt zijn. Zie het hoofdstuk "Onderhoud en reiniging".
<p>E20 Het apparaat pompt geen water weg.</p>	<ul style="list-style-type: none"> ▪ Verzeker u ervan dat de gootsteenafvoer niet verstopt is. ▪ Verzeker u ervan dat de aftapslang geen knikken of bochten heeft. ▪ Dit probleem kan worden veroorzaakt door een verstopt afvoercircuit. Neem contact op met een erkend servicecentrum. ▪ Zorg dat de aansluiting van de waterafvoerslang correct is. ▪ Stel het afvoerprogramma in als u een programma zonder afvoerfase instelt. ▪ Stel het afvoerprogramma in als u een optie heeft gekozen waarbij water in de kuip blijft.
<p>E40 De deur is open of niet goed gesloten.</p>	<ul style="list-style-type: none"> ▪ Controleer of de deur goed gesloten is.

E91 Interne fout. Geen communicatie tussen elektronische elementen van de machine.	<ul style="list-style-type: none"> ▪ Het programma werd niet juist voltooid of het apparaat is te vroeg gestopt. Schakel het apparaat uit en weer aan. ▪ Als de alarmcode weer verschijnt, neem dan contact op met een erkend servicecentrum.
E90 De stroomtoevoer is niet stabiel.	<ul style="list-style-type: none"> ▪ Wacht tot de stroomtoevoer stabiel is.
EFO Het beschermingssysteem tegen waterlekkege is aan.	<ul style="list-style-type: none"> ▪ Koppel het apparaat los en draai de waterkraan dicht. Neem contact op met een erkend servicecentrum.

Als het display andere alarmcodes aangeeft, schakel het apparaat dat uit en weer in. Als het probleem opnieuw optreedt, neemt u contact op met de Servicedienst.

Raadpleeg onderstaande tabel voor mogelijke oplossingen in geval van een ander probleem met de wasmachine.

Probleem	Mogelijke oplossing
Het programma start niet.	<ul style="list-style-type: none"> ▪ Controleer of de netstekker is aangesloten op het stopcontact. ▪ Controleer of de deur van het apparaat gesloten is. ▪ Zorg dat er geen zekering in de zekeringenkast is doorgebrand. ▪ Verzeker u ervan dat  bediend is. ▪ Als de uitgestelde start is ingesteld, annuleert u deze functie of wacht u tot de afloop van de afteltijd. ▪ Schakel het kinderslot uit. ▪ Controleer de stand van de knop op het gekozen programma.
De machine vult zich met water en pompt dit direct weg.	<ul style="list-style-type: none"> ▪ Zorg dat de afvoerslang zich op de juiste hoogte bevindt. De slang kan te laag hangen. Raadpleeg 'Montage-instructies'.
De centrifugeerfase werkt niet of de wasfase duurt langer dan normaal.	<ul style="list-style-type: none"> ▪ Stel het centrifugeerprogramma in. ▪ Dit probleem kan worden veroorzaakt door een verstopt afvoercircuit. Neem contact op met een erkend servicecentrum. ▪ Verdeel het wasgoed handmatig in de trommel en start de centrifugeerfase opnieuw. Dit probleem wordt mogelijk veroorzaakt door problemen met de balans.
Er ligt water op de vloer.	<ul style="list-style-type: none"> ▪ Zorg dat de aansluitingen van de waterslangen goed vast zitten en dat er geen lekken zijn. ▪ Zorg ervoor dat de watertoevoer- en afvoerslangen niet beschadigd zijn. ▪ Zorg dat u het juiste wasmiddel en de juiste hoeveelheid gebruikt.

Probleem	Mogelijke oplossing
U kunt de deur van het apparaat niet openen.	<ul style="list-style-type: none"> ▪ Zorg ervoor dat er geen wasprogramma is gekozen dat eindigt met water in de trommel. ▪ Zorg dat het wasprogramma voltooid is. ▪ Stel het afvoer- of centrifugeerprogramma in als er zich water in de trommel bevindt. ▪ Verzeker u ervan dat er elektrische stroom op de machine staat. ▪ Dit probleem kan veroorzaakt worden door een storing van het apparaat. Neem contact op met een erkend servicecentrum.
De machine maakt abnormale geluiden en trilt.	<ul style="list-style-type: none"> ▪ Zorg dat het apparaat waterpas staat. Raadpleeg 'Montage-instructies'. ▪ Zorg dat de verpakking en/of de transportbouten verwijderd zijn. Raadpleeg 'Montage-instructies'. ▪ Voeg meer wasgoed aan de trommel toe. De lading is te klein.
De programmaduur neemt toe of neemt af tijdens het draaien van het programma.	<ul style="list-style-type: none"> ▪ Het AutoAdjust System kan de duur van het programma aanpassen aan het type en de hoeveelheid wasgoed. Zie 'Beladingsdetectie AutoAdjust System' onder het hoofdstuk 'Dagelijks gebruik'.
Het wasresultaat is niet bevredigend.	<ul style="list-style-type: none"> ▪ Gebruik meer wasmiddel of gebruik een ander middel. ▪ U hebt de hardnekkige vlekken niet voor het wassen uit het wasgoed gehaald. ▪ Zorg dat u de juiste temperatuur instelt. ▪ Verminder de hoeveelheid wasgoed.
Te veel schuim in de trommel tijdens de wascyclus.	<ul style="list-style-type: none"> ▪ Verminder de hoeveelheid wasmiddel.

Schakel na de controle de machine in. Het programma wordt voortgezet vanaf het punt van onderbreking.

Als het probleem opnieuw optreedt, neemt u contact op met het geautoriseerd servicecentrum.

De contactgegevens van het servicecentrum staan op het typeplaatje.

VERBRUIKSWAARDEN

INLEIDING



Deze gebruikershandleiding rapporteert twee verschillende tabellen om een geleidelijke overgang van een verordening naar de andere te bevorderen:

- Verordening EU 1061/2010, geldig tot 28 februari 2021, heeft betrekking op de energie-efficiëntieclassen van **A+++** tot **D**,
- Verordening EU 2019/2023, geldig vanaf 1 maart 2021, heeft betrekking op de energie-efficiëntieclassen van **A** tot **G** vastgesteld door Verordening EU 2019/2014.



Zie de link www.theenergylabel.eu voor gedetailleerde informatie over het energielabel.